

TB71, TB72 / TB81, TB82

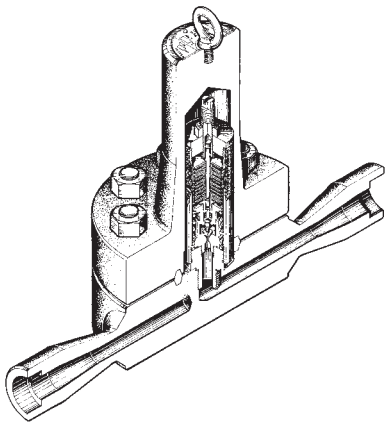

TB71

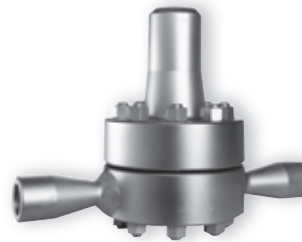

TB72, TB81, TB82

Размеры

TB71- ...W

Муфта под сварку

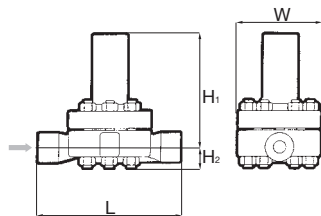

TB71- ...F

Фланцы

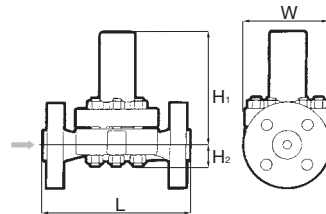

**TB72- ...W
TB81- ...W
TB82- ...W**

Муфта под сварку

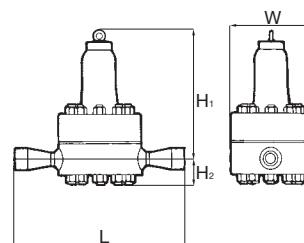

**TB72- ...F
TB81- ...F
TB82- ...F**

Фланцы



Таблица: Стандартная (заводская) настройка

Модель	Настройка	Модель	Настройка
TB71-80	210°C при 63 бар	TB72-80	210°C при 63 бар
TB71-105	230°C при 78 бар	TB72-105	230°C при 78 бар
TB81-150	250°C при 103 бар	TB82-150	250°C при 103 бар
TB81-200	270°C при 147 бар	TB82-200	270°C при 147 бар

Модель	Тип присоединения	Ду	Рабочий диапазон давлений	Максимальная рабочая температура	Диапазон настройки температуры	Размеры, мм				Материал корпуса	Масса кг	
			бар	°C	°C	L	H ₁	H ₂	W			
TB71-80W	Муфта под сварку JIS, ASME, DIN	1/2" – 1"	10 – 78	470	100 – 260	250	195	33	140	A217WC6	13	
TB71-105W			10 – 103		100 – 280						13	
TB81-150W			20 – 147		100 – 300	400	273	50	180		A182F22	31
TB81-200W			20 – 196		100 – 320							31
TB71-80F	Фланцы JIS, ASME, DIN	1/2" – 1"	10 – 78	470	100 – 260	260	195	33	140	A217WC6	19	
TB71-105F			10 – 103		100 – 280						19	
TB81-150F			20 – 147		100 – 300	400	273	50	180		A182F22	38
TB81-200F			20 – 196		100 – 320							38

Модель	Тип присоединения	Ду	Рабочий диапазон давлений	Максимальная рабочая температура	Диапазон настройки температуры	Размеры, мм				Материал корпуса	Масса кг
			бар	°C	°C	L	H ₁	H ₂	W		
TB72-80W	Муфта под сварку JIS, ASME, DIN	1/2" – 1"	10 – 78	550	100 – 260	400	273	50	180	A182F22	31
TB72-105W			10 – 103		100 – 280						31
TB82-150W			20 – 147		100 – 300	465	310	75	235		37
TB82-200W			20 – 196		100 – 320						72
TB72-80F	Фланцы JIS, ASME, DIN	1/2" – 1"	10 – 78	550	100 – 260	400	273	50	180	A182F22	38
TB72-105F			10 – 103		100 – 280						38
TB82-150F			20 – 147		100 – 300	465	310	75	235		47
TB82-200F			20 – 196		100 – 320						82

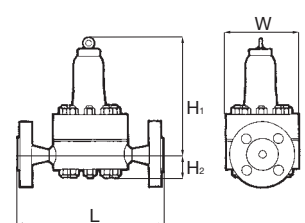
В зависимости от размера и исполнения фланцев вес может меняться.

График производительности

Таблица настройки температуры

ТВ71 - 80

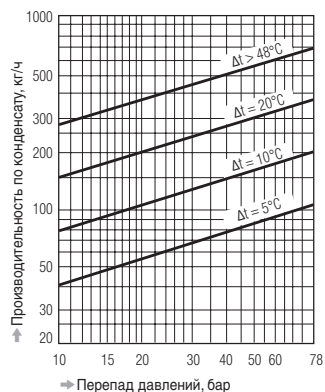

ТВ72 - 80

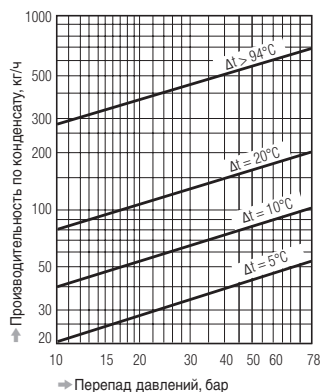

ТВ71 - 80

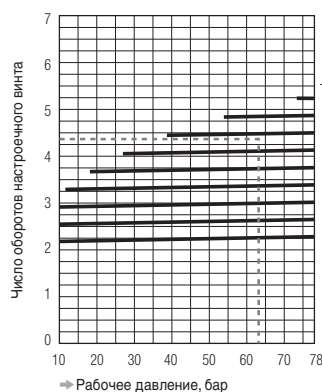

ТВ72 - 80

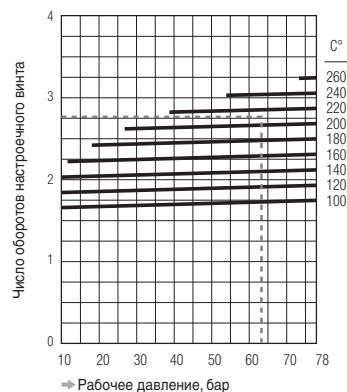

ТВ71 - 105

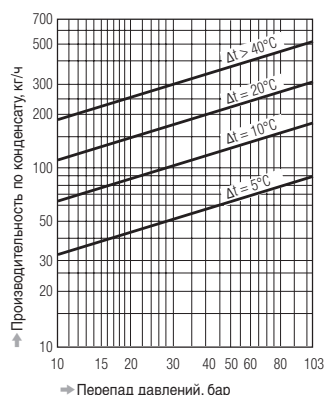

ТВ72 - 105

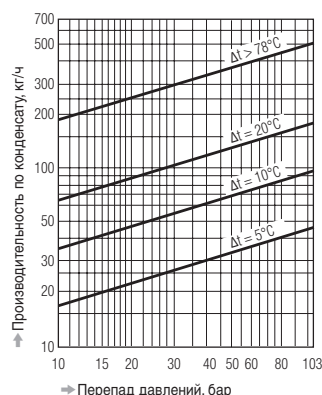

ТВ71 - 105

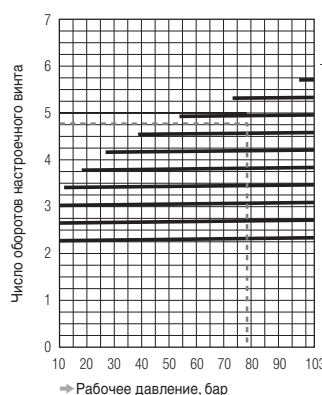

ТВ72 - 105

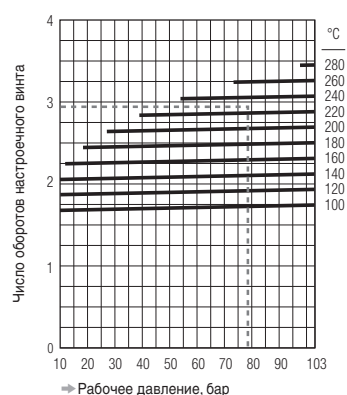

ТВ81 - 150

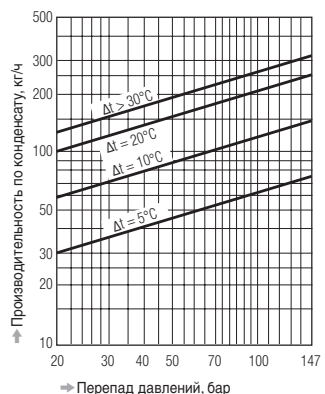

ТВ82 - 150

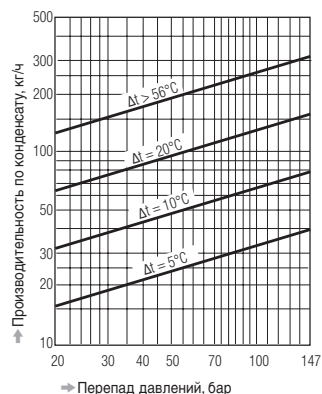

ТВ81 - 150

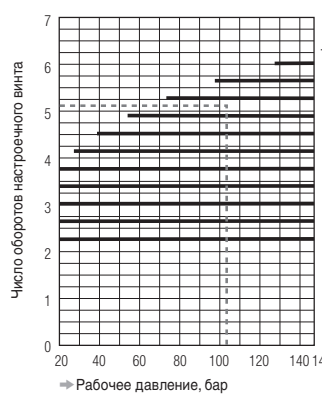

ТВ82 - 150

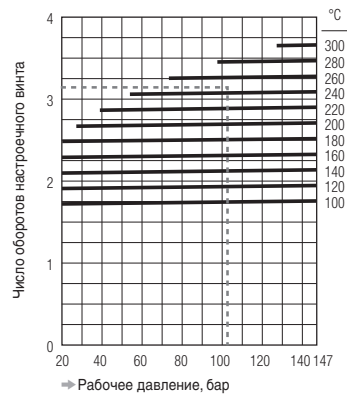

ТВ81 - 200

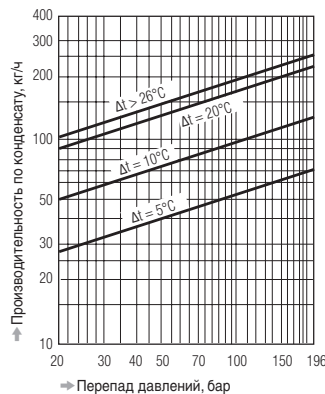

ТВ82 - 200

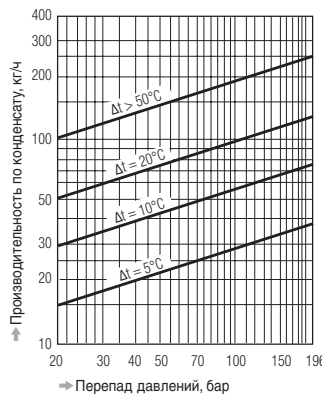

ТВ81 - 200

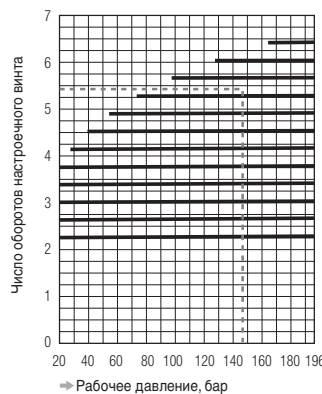

ТВ82 - 200

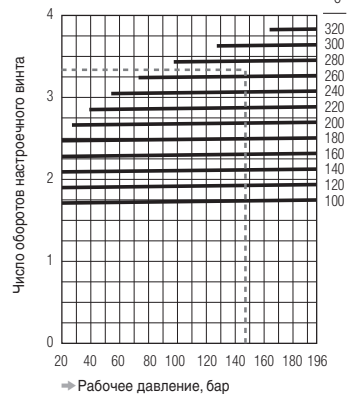

Пунктирная линия показывает стандартную (заводскую) настройку температуры.